

Inspiron 14/14R

オーナーズマニュアル

コンピューターモデル : Inspiron 3421/5421
規制モデル : P37G
規制タイプ : P37G001



メモ、注意、警告



メモ: コンピュータを使いやすくするための重要な情報を説明しています。



注意: 指示に従わない場合、ハードウェアの損傷やデータの損失の可能性があることを示しています。



警告: 物的損害、怪我、または死亡の原因となる可能性があることを示しています。

© 2012 Dell Inc.

本書で使用される商標：Dell™、DELL ロゴ、および Inspiron™ は Dell Inc. の商標です。Microsoft®、Windows®、および Windows スタートボタンのロゴ は、米国、およびその他の国々における Microsoft Corporation の商標または登録商標です。Bluetooth® は Bluetooth SIG, Inc. が所有する登録商標で、Dell はライセンスに基づいてこれを使用しています。

目次

作業を開始する前に	9
コンピュータと接続デバイスの電源を切る	9
安全にお使いいただくための注意	10
推奨する工具とツール	10
コンピュータ内部の作業を終えた後に	11
バッテリーの取り外し	12
手順	12
バッテリーの取り付け	13
手順	13
オプティカルドライブの取り外し	14
作業を開始する前に	14
手順	14
オプティカルドライブの取り付け	16
手順	16
作業を終えた後に	16
キーボードの取り外し	17
作業を開始する前に	17
手順	17
キーボードの取り付け	20
手順	20
作業を終えた後に	20
スタンドカバーの取り外し	21
作業を開始する前に	21
手順	21

スタンドカバーの取り付け	22
手順	22
作業を終えた後に	22
メモリモジュールの取り外し	23
作業を開始する前に	23
手順	23
メモリモジュールの取り付け	24
手順	24
作業を終えた後に	24
ハードドライブの取り外し	25
作業を開始する前に	25
手順	25
ハードディスクドライブの取り付け	27
手順	27
作業を終えた後に	27
ワイヤレスミニカードの取り外し	28
作業を開始する前に	28
手順	28
ワイヤレスミニカードの取り付け	30
手順	30
作業を終えた後に	30
パームレストの取り外し	31
作業を開始する前に	31
手順	31
パームレストの取り付け	35
手順	35
作業を終えた後に	35

コイン型電池の取り外し	36
作業を開始する前に	36
手順	37
コイン型電池の取り付け	38
手順	38
作業を終えた後に	38
I/O ボードの取り外し	39
作業を開始する前に	39
手順	40
I/O ボードの取り付け	41
手順	41
作業を終えた後に	41
電源アダプタポートの取り外し	42
作業を開始する前に	42
手順	43
電源アダプタポートの取り付け	45
手順	45
作業を終えた後に	45
システム基板の取り外し	46
作業を開始する前に	46
手順	47
システム基板の取り付け	49
手順	49
作業を終えた後に	49
セットアップユーティリティでのサービスタグの入力 ..	50
サーマル冷却アセンブリの取り外し	51
作業を開始する前に	51
手順	51

サーマル冷却アセンブリの取り付け	52
手順	52
作業を終えた後に	52
スピーカーの取り外し	53
作業を開始する前に.....	53
手順	54
スピーカーの取り付け	55
手順	55
作業を終えた後に	55
ディスプレイアセンブリの取り外し	56
作業を開始する前に.....	56
手順	57
ディスプレイアセンブリの取り付け	58
手順	58
作業を終えた後に	58
ディスプレイベゼルの取り外し	59
作業を開始する前に.....	59
手順	60
ディスプレイベゼルの取り付け	61
手順	61
作業を終えた後に	61
ディスプレイヒンジの取り外し	62
作業を開始する前に.....	62
手順	63
ディスプレイヒンジの取り付け	64
手順	64
作業を終えた後に	64
ディスプレイパネルの取り外し	65
作業を開始する前に.....	65
手順	66

ディスプレイパネルの取り付け	67
手順	67
作業を終えた後に	67
カメラモジュールの取り外し	68
作業を開始する前に	68
手順	69
カメラモジュールの取り付け	70
手順	70
作業を終えた後に	70
BIOS のフラッシュ	71

作業を開始する前に

コンピュータと接続デバイスの電源を切る

 **注意：**データの損失を防ぐため、開いているすべてのファイルを保存してから閉じ、実行中のすべてのプログラムを終了してから、コンピュータの電源を切ります。

- 1 開いているファイルはすべて保存して閉じ、実行中のプログラムはすべて終了します。
- 2 コンピュータをシャットダウンします。
 - Windows 8 の場合
 - a 画面の右上隅または右下隅にマウスポインターをポイントしてチャームサイドバーを開きます。
 - b チャームサイドバーで、**設定** → **電源** → **シャットダウン**の順にクリックします。
 - Windows 7 の場合
スタート 、**シャットダウン** の順にクリックします。









Microsoft Windows がシャットダウンし、コンピュータの電源が切れます。

 **メモ：**他のオペレーティングシステムを使用している場合は、該当するシステムのマニュアルでシャットダウン方法を参照してください。

- 3 コンピュータおよび取り付けられているすべてのデバイスをコンセントから外します。
- 4 モデムケーブル、ネットワークケーブル、および取り付けられているデバイスをすべてコンピュータから外します。
- 5 すべてのケーブルをコンピューターから外した後、電源ボタンを 5 秒長押ししてシステム基板を接地します。

安全にお使いいただくための注意

身体の安全を守り、コンピュータを損傷から保護するために、次の安全に関する注意に従ってください。

-  **警告：**コンピュータ内部の作業を始める前に、お使いのコンピュータに付属しているガイドの安全にお使いいただくための注意事項をお読みください。安全にお使いいただくためのベストプラクティスの追加情報に関しては、規制順守のホームページ (dell.com/regulatory_compliance) をご覧ください。
-  **警告：**コンピュータのカバーまたはパネルを開ける前に、すべての電源を外してください。コンピュータ内部の作業が完了したら、電源を接続する前にすべてのカバー、パネル、およびネジを取り付けてください。
-  **注意：**コンピュータの損傷を避けるため、平らで清潔な場所で作業を行うようにしてください。
-  **注意：**コンピュータおよびカードは、損傷を避けるために端を持つようにしてください。ピンおよび接合部には触れないでください。
-  **注意：**許可されたサービス技術者以外は、コンピュータカバーを外したりコンピュータ内の部品に触れないでください。安全にお使いいただくための注意を参照して、安全上の注意事項に関する詳細な情報を確認し、コンピュータ内部の作業および静電気放出への対処を行ってください。
-  **注意：**コンピュータ内部の部品に触れる前に、コンピュータ背面の金属部など塗装されていない金属面に触れて、身体の静電気を除去してください。作業中も、定期的に塗装されていない金属面に触れて、内蔵コンポーネントを損傷するおそれのある静電気を逃がしてください。
-  **注意：**ケーブルを外すときは、コネクタまたはコネクタのプルタブを持ち、ケーブル自身を引っ張らないでください。一部のケーブルのコネクタ部には、ロックタブや蝶ネジが付いています。該当するケーブルを外す際には、これらを外す必要があります。ケーブルを外すときは、コネクタピンを曲げないように、まっすぐ引き抜いてください。ケーブルを接続するときは、コネクタとポートの向きを揃えて、まっすぐ差し込んでください。
-  **注意：**ネットワークケーブルを取り外すには、まずケーブルのプラグをコンピュータから外し、次にケーブルをネットワークデバイスから外します。
-  **注意：**メディアカードリーダーに取り付けられたカードは、押して取り出します。

推奨する工具とツール

このドキュメントで説明する操作には、以下のようなツールが必要です。

- プラスドライバ
- プラスチックスクライバ

コンピュータ内部の作業を終えた後に

交換の手順が完了したら、次のことを忘れずに行ってください。

- すべてのネジを取り付けて、コンピュータ内部にネジが残っていないことを確認します。
- 外付けデバイス、ケーブル、カードなど、作業前にコンピュータから取り外したパーツをすべて接続します。
- コンピュータ、および取り付けられているすべてのデバイスを電源に接続します。

 **注意：コンピュータの電源を入れる前にすべてのネジを取り付け、コンピュータ内部にネジが残っていないことを確認してください。コンピュータ内部にネジが残っていると、コンピュータが損傷する恐れがあります。**

バッテリーの取り外し

警告 : コンピュータ内部の作業を始める前に、お使いのコンピュータに付属しているガイドの安全にお使いいただくための注意事項を読んで、9ページの「作業を開始する前に」の手順を実行してください。コンピューター内部の作業が終了したら、11ページの「コンピューター内部の作業を終えた後に」の指示に従ってください。安全にお使いいただくためのベストプラクティスの追加情報に関しては、規制順守のホームページ (dell.com/regulatory_compliance) をご覧ください。

手順

- 1 ディスプレイを閉じて、コンピュータを裏返します。
- 2 バッテリーラッチをロック解除位置にスライドさせます。バッテリーのロックが解除されたらカチッという音が聞こえます。
- 3 バッテリーを持ち上げて、コンピューターベースから取り外します。



1 バッテリーラッチ (2)

2 バッテリー

バッテリーの取り付け

 **警告** : コンピュータ内部の作業を始める前に、お使いのコンピュータに付属しているガイドの安全にお使いいただくための注意事項を読んで、9 ページの「作業を開始する前に」の手順を実行してください。コンピューター内部の作業が終了したら、11 ページの「コンピュータ内部の作業を終えた後に」の指示に従ってください。安全にお使いいただくためのベストプラクティスの追加情報に関しては、規制順守のホームページ (dell.com/regulatory_compliance) をご覧ください。

手順

バッテリーのタブをバッテリーベイのスロットに挿え、所定の位置にカチッと収まるまでバッテリーをはめ込みます。

オプティカルドライブの取り外し

⚠ 警告: コンピュータ内部の作業を始める前に、お使いのコンピュータに付属しているガイドの安全にお使いいただくための注意事項を読んで、9 ページの「作業を開始する前に」の手順を実行してください。コンピューター内部の作業が終了したら、11 ページの「コンピュータ内部の作業を終えた後に」の指示に従ってください。安全にお使いいただくためのベストプラクティスの追加情報に関しては、規制順守のホームページ (dell.com/regulatory_compliance) をご覧ください。

作業を開始する前に

バッテリーを取り外します。12 ページの「バッテリーの取り外し」を参照してください。

手順

- 1 光学ドライブアセンブリをコンピュータベースに固定しているネジを外します。
- 2 指先を使って、オプティカルドライブアセンブリをオプティカルドライブベイからスライドさせます。



1	オプティカルドライブアセンブリ	2	ネジ
---	-----------------	---	----

- 3 オプティカルドライブブラケットをオプティカルドライブアセンブリに固定しているネジを取り外し、オプティカルドライブブラケットを取り外します。

- 4 オプティカルドライブベゼルを慎重に引き出し、オプティカルドライブから取り外します。

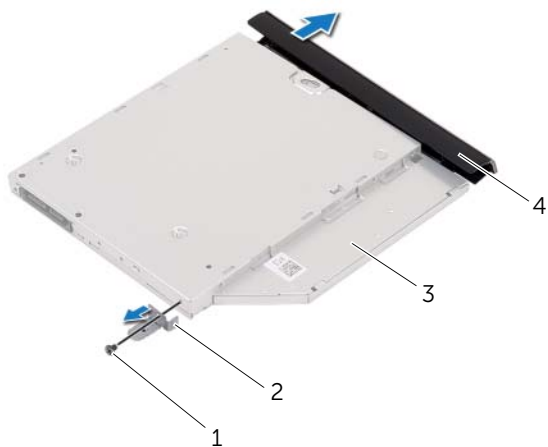

1	ネジ	2	オプティカルドライブブラケット
3	オプティカルドライブ	4	オプティカルドライブベゼル

オプティカルドライブの取り付け

 **警告:** コンピュータ内部の作業を始める前に、お使いのコンピュータに付属しているガイドの安全にお使いいただくための注意事項を読んで、9 ページの「作業を開始する前に」の手順を実行してください。コンピューター内部の作業が終了したら、11 ページの「コンピュータ内部の作業を終えた後に」の指示に従ってください。安全にお使いいただくためのベストプラクティスの追加情報に関しては、規制順守のホームページ (dell.com/regulatory_compliance) をご覧ください。

手順

- 1 オプティカルドライブベゼルのタブをオプティカルドライブのスロットに挿え、オプティカルドライブベゼルを所定の位置にはめ込みます。
- 2 オプティカルドライブブラケットのネジ穴を オプティカルドライブアセンブリのネジ穴に合わせ、オプティカルドライブブラケットをオプティカルドライブアセンブリに固定するネジを取り付けます。
- 3 オプティカルドライブアセンブリをオプティカルドライブベイにスライドさせ、オプティカルドライブブラケットのネジ穴が コンピューター ベースのネジ穴に一致していることを確認します。
- 4 光学ドライブアセンブリをコンピュータベースに固定するネジを取り付けます。

作業を終えた後に

バッテリーを取り付けます。13 ページの「バッテリーの取り付け」を参照してください。

キーボードの取り外し

警告 : コンピュータ内部の作業を始める前に、お使いのコンピュータに付属しているガイドの安全にお使いいただくための注意事項を読んで、9 ページの「作業を開始する前に」の手順を実行してください。コンピューター内部の作業が終了したら、11 ページの「コンピュータ内部の作業を終えた後に」の指示に従ってください。安全にお使いいただくためのベストプラクティスの追加情報については、規制順守のホームページ (dell.com/regulatory_compliance) をご覧ください。

作業を開始する前に

バッテリーを取り外します。12 ページの「バッテリーの取り外し」を参照してください。

手順

- 1 キーボードをコンピュータベースに固定しているネジを外します。



1 ネジ (2)

- 2 コンピューターを表に返し、ディスプレイを可能な限り開きます。
- 3 プラスチックスクライブを使用して、キーボードをパームレストのタブから取り外します。



1 タブ (5)

2 プラスチックスクライブ

3 キーボード

- 4 キーボードを持ち上げディスプレイの方向へスライドさせ、パームレストからキーボードを取り外し、キーボードをパームレストにセットします。
- 5 コネクタラッチを持ち上げ、キーボードケーブルコネクタからキーボードケーブルを取り外します。
- 6 パームレストからキーボードを持ち上げながら、取り外します。



1	キーボード	2	パームレスト
3	キーボードケーブル	4	コネクタラッチ

キーボードの取り付け

 **警告** : コンピュータ内部の作業を始める前に、お使いのコンピュータに付属しているガイドの安全にお使いいただくための注意事項を読んで、9 ページの「作業を開始する前に」の手順を実行してください。コンピューター内部の作業が終了したら、11 ページの「コンピュータ内部の作業を終えた後に」の指示に従ってください。安全にお使いいただくためのベストプラクティスの追加情報に関しては、規制順守のホームページ (dell.com/regulatory_compliance) をご覧ください。

手順

- 1 キーボードケーブルをキーボードケーブルコネクターに挿入し、コネクターラッチを押し下げてケーブルを固定します。
- 2 キーボード底部のタブをパームレストのスロットに差し込み、キーボードをパームレストの上に置きます。
- 3 キーボードの縁を注意深く押して、キーボードをパームレストのタブの下に固定します。
- 4 キーボードをコンピューターベースに固定するネジを取り付けます。

作業を終えた後に

バッテリーを取り付けます。13 ページの「バッテリーの取り付け」を参照してください。

スタンドカバーの取り外し

警告 : コンピュータ内部の作業を始める前に、お使いのコンピュータに付属しているガイドの安全にお使いいただくための注意事項を読んで、9 ページの「作業を開始する前に」の手順を実行してください。コンピューター内部の作業が終了したら、11 ページの「コンピュータ内部の作業を終えた後に」の指示に従ってください。安全にお使いいただくためのベストプラクティスの追加情報については、規制順守のホームページ (dell.com/regulatory_compliance) をご覧ください。

作業を開始する前に

バッテリーを取り外します。12 ページの「バッテリーの取り外し」を参照してください。

手順

- 1 ベースカバーをコンピュータベースに固定しているネジを外します。
- 2 指先を使って、コンピューターベースのスロットからベースカバーを持ち上げます。



1 ネジ

2 ベースカバー

スタンドカバーの取り付け



警告: コンピュータ内部の作業を始める前に、お使いのコンピュータに付属しているガイドの安全にお使いいただくための注意事項を読んで、9 ページの「作業を開始する前に」の手順を実行してください。コンピューター内部の作業が終了したら、11 ページの「コンピュータ内部の作業を終えた後に」の指示に従ってください。安全にお使いいただくためのベストプラクティスの追加情報に関しては、規制順守のホームページ (dell.com/regulatory_compliance) をご覧ください。

手順

- 1 ベースカバーのタブをコンピューターベースのスロットに差し込んで、ベースカバーを所定の位置にはめ込みます。
- 2 ベースカバーをコンピューターベースに固定させるネジを取り付けます。

作業を終えた後に

バッテリーを取り付けます。13 ページの「バッテリーの取り付け」を参照してください。

メモリモジュールの取り外し

警告: コンピュータ内部の作業を始める前に、お使いのコンピュータに付属しているガイドの安全にお使いいただくための注意事項を読んで、9 ページの「作業を開始する前に」の手順を実行してください。コンピューター内部の作業が終了したら、11 ページの「コンピュータ内部の作業を終えた後に」の指示に従ってください。安全にお使いいただくためのベストプラクティスの追加情報については、規制順守のホームページ (dell.com/regulatory_compliance) をご覧ください。

作業を開始する前に

- 1 バッテリーを取り外します。12 ページの「バッテリーの取り外し」を参照してください。
- 2 ベースカバーを取り外します。21 ページの「スタンドカバーの取り外し」を参照してください。

手順

- 1 メモリモジュールコネクタの両端にある固定クリップを、メモリモジュールが持ち上がるまで指先で慎重に広げます。
- 2 メモリモジュールをメモリモジュールコネクタから取り外します。

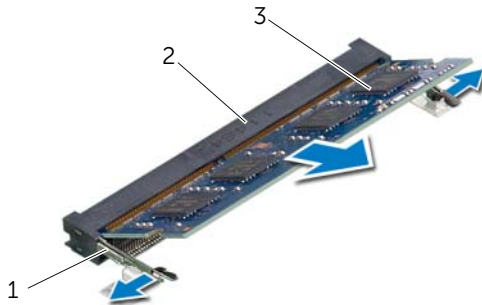

1 固定クリップ (2)

2 メモリモジュールコネクタ

3 メモリモジュール

メモリモジュールの取り付け



警告: コンピュータ内部の作業を始める前に、お使いのコンピュータに付属しているガイドの安全にお使いいただくための注意事項を読んで、9 ページの「作業を開始する前に」の手順を実行してください。コンピューター内部の作業が終了したら、11 ページの「コンピュータ内部の作業を終えた後に」の指示に従ってください。安全にお使いいただくためのベストプラクティスの追加情報に関しては、規制順守のホームページ (dell.com/regulatory_compliance) をご覧ください。

手順

- 1 メモリモジュールの切り込みをメモリモジュールコネクターのタブに合わせます。
- 2 メモリモジュールを 45 度の角度でコネクターにしっかりと差し込み、所定の位置にカチッと収まるまでメモリモジュールを押し込みます。





メモ: カチッという感触がない場合は、メモリモジュールを取り外して、もう一度取り付けてください。

作業を終えた後に

- 1 ベースカバーを取り付けます。22 ページの「スタンドカバーの取り付け」を参照してください。
- 2 バッテリーを取り付けます。13 ページの「バッテリーの取り付け」を参照してください。

ハードドライブの取り外し

 **警告:** コンピュータ内部の作業を始める前に、お使いのコンピュータに付属しているガイドの安全にお使いいただくための注意事項を読んで、9ページの「作業を開始する前に」の手順を実行してください。コンピューター内部の作業が終了したら、11ページの「コンピュータ内部の作業を終えた後に」の指示に従ってください。安全にお使いいただくためのベストプラクティスの追加情報に関しては、規制順守のホームページ (dell.com/regulatory_compliance) をご覧ください。

 **注意:** データの損失を防ぐため、コンピューターの電源が入っている状態、またはスリープ状態のときにハードドライブを取り外さないでください。

 **注意:** ハードディスクドライブは大変壊れやすい部品です。ハードディスクドライブの取り扱いには注意してください。

作業を開始する前に

- 1 バッテリーを取り外します。12ページの「バッテリーの取り外し」を参照してください。
- 2 ベースカバーを取り外します。21ページの「スタンドカバーの取り外し」を参照してください。

手順

- 1 ハードドライブアセンブリをコンピューターベースに固定しているネジを外します。
- 2 ハードドライブアセンブリをコンピューター側面に向かってスライドさせ、システム基板からハードドライブアセンブリを外します。
- 3 ハードドライブアセンブリを持ち上げ、スライドさせてコンピューターベースのタブから外します。

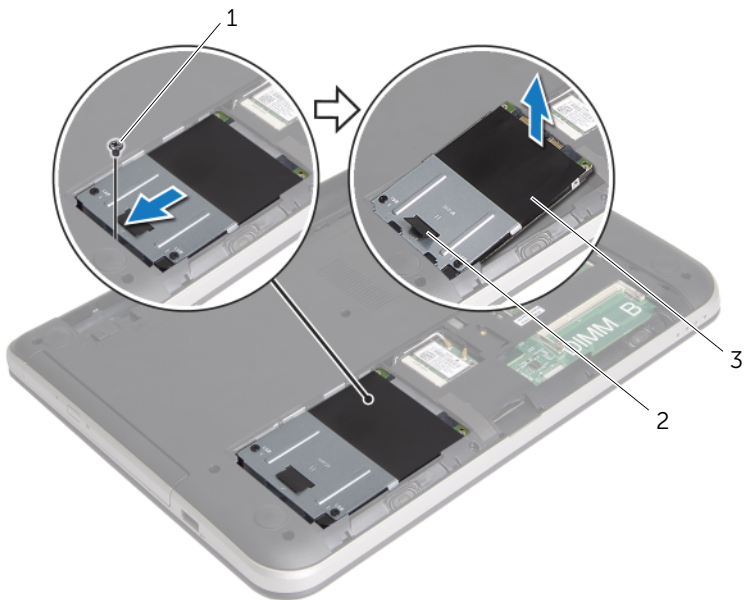

1	ネジ	2	プルタブ
3	ハードディスクドライブアセンブリ		

- 4 ハードディスクドライブアセンブリをコンピュータベースに固定しているネジを外します。
- 5 プルタブを使って、ハードドライブブラケットを持ち上げ、ハードドライブから取り外します。

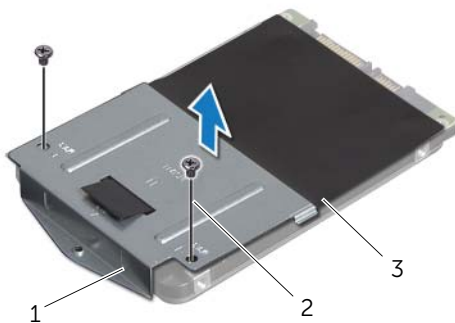

1	ハードディスクドライブブラケット	2	ネジ (2)
3	ハードドライブ		

ハードディスクドライブの取り付け

 **警告:** コンピュータ内部の作業を始める前に、お使いのコンピュータに付属しているガイドの安全にお使いいただくための注意事項を読んで、9 ページの「作業を開始する前に」の手順を実行してください。コンピューター内部の作業が終了したら、11 ページの「コンピュータ内部の作業を終えた後に」の指示に従ってください。安全にお使いいただくためのベストプラクティスの追加情報に関しては、規制順守のホームページ (dell.com/regulatory_compliance) をご覧ください。

 **注意:** ハードディスクドライブは大変壊れやすい部品です。ハードディスクドライブの取り扱いには注意してください。

手順

- 1 ハードドライブケースのネジ穴とハードドライブのネジ穴の位置を合わせます。
- 2 ハードドライブブラケットをハードドライブに固定するネジを取り付けます。
- 3 ハードドライブアセンブリをコンピューターベースのタブの下にスライドさせ、ハードドライブアセンブリをハードドライブベイにセットします。
- 4 ハードドライブアセンブリをコンピューター側面に向かってスライドさせ、システム基板にハードドライブアセンブリを接続します。
- 5 ハードドライブアセンブリをコンピューターベースに固定するネジを取り付けます。

作業を終えた後に

- 1 ベースカバーを取り付けます。22 ページの「スタンドカバーの取り付け」を参照してください。
- 2 バッテリーを取り付けます。13 ページの「バッテリーの取り付け」を参照してください。

ワイヤレスミニカードの取り外し

警告: コンピュータ内部の作業を始める前に、お使いのコンピュータに付属しているガイドの安全にお使いいただくための注意事項を読んで、9 ページの「作業を開始する前に」の手順を実行してください。コンピューター内部の作業が終了したら、11 ページの「コンピュータ内部の作業を終えた後に」の指示に従ってください。安全にお使いいただくためのベストプラクティスの追加情報については、規制順守のホームページ (dell.com/regulatory_compliance) をご覧ください。

作業を開始する前に

- 1 バッテリーを取り外します。12 ページの「バッテリーの取り外し」を参照してください。
- 2 ベースカバーを取り外します。21 ページの「スタンドカバーの取り外し」を参照してください。

手順

- 1 アンテナケーブルをワイヤレスミニカードから取り外します。
- 2 ワイヤレスミニカードをシステム基板に固定しているネジを外します。

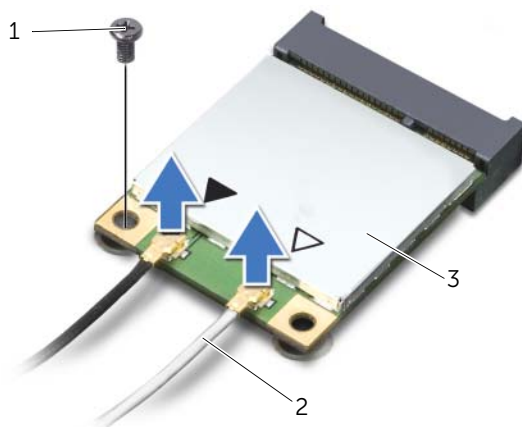

1 ネジ

2 アンテナケーブル (2)

3 ワイヤレスミニカード

3 ワイヤレスミニカードをスライドさせて、ミニカードコネクタから取り外します。

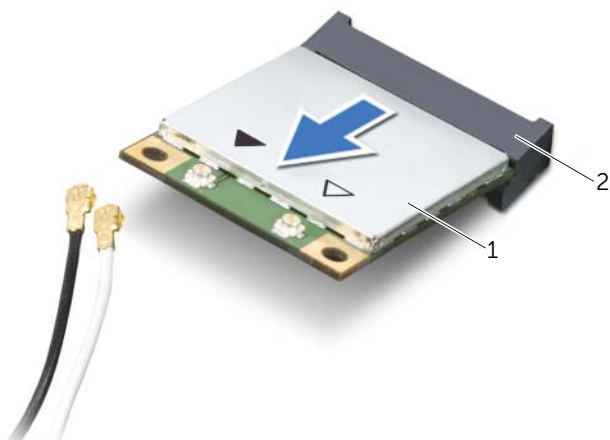

1 ワイヤレスミニカード

2 ミニカードコネクタ

ワイヤレスミニカードの取り付け

警告: コンピュータ内部の作業を始める前に、お使いのコンピュータに付属しているガイドの安全にお使いいただくための注意事項を読んで、9 ページの「作業を開始する前に」の手順を実行してください。コンピューター内部の作業が終了したら、11 ページの「コンピュータ内部の作業を終えた後に」の指示に従ってください。安全にお使いいただくためのベストプラクティスの追加情報に関しては、規制順守のホームページ (dell.com/regulatory_compliance) をご覧ください。

手順

注意: ワイヤレスミニカードの損傷を避けるため、ワイヤレスミニカードの下にケーブルが残らないようにしてください。

- 1 ワイヤレスミニカードの切り込みをミニカードコネクターのタブに合わせます。
- 2 ワイヤレスミニカードを 45 度の角度でミニカードコネクターに差し込みます。
- 3 ワイヤレスミニカードのもう一方の端を押し下げて、ワイヤレスミニカードをシステム基板に固定するネジを取り付けます。
- 4 アンテナケーブルをワイヤレスミニカードに接続します。

次の表に、お使いのコンピュータがサポートする ワイヤレスミニカード用アンテナケーブルの色分けを示します。

ミニカードのコネクター	アンテナケーブルの色分け
WLAN + Bluetooth (ケーブル 2 本)	
メイン WLAN + Bluetooth (白色の三角形)	白色
補助 WLAN + Bluetooth (黒色の三角形)	黒色

作業を終えた後に

- 1 ベースカバーを取り付けます。22 ページの「スタンドカバーの取り付け」を参照してください。
- 2 バッテリーを取り付けます。13 ページの「バッテリーの取り付け」を参照してください。

パームレストの取り外し

警告 : コンピュータ内部の作業を始める前に、お使いのコンピュータに付属しているガイドの安全にお使いいただくための注意事項を読んで、9 ページの「作業を開始する前に」の手順を実行してください。コンピューター内部の作業が終了したら、11 ページの「コンピュータ内部の作業を終えた後に」の指示に従ってください。安全にお使いいただくためのベストプラクティスの追加情報に関しては、規制順守のホームページ (dell.com/regulatory_compliance) をご覧ください。

作業を開始する前に

- 1 バッテリーを取り外します。12 ページの「バッテリーの取り外し」を参照してください。
- 2 ベースカバーを取り外します。21 ページの「スタンドカバーの取り外し」を参照してください。
- 3 25 ページの「ハードドライブの取り外し」の手順 1 から手順 3 の手順を実行します。
- 4 キーボードを取り外します。17 ページの「キーボードの取り外し」を参照してください。

手順

- 1 パームレストを コンピューター ベースに固定しているネジを外します。

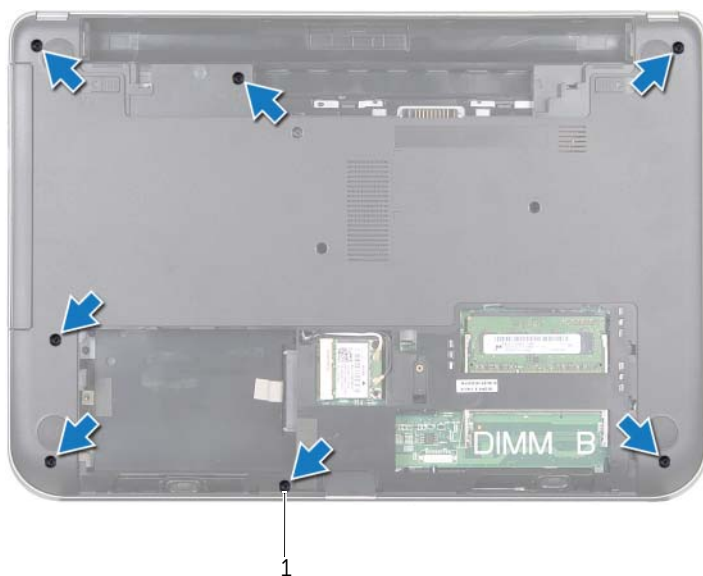

1 ネジ (7)

2 ラッチを押して、パームレストをコンピューターベースから取り外します。



1 ラッチ (4)

- 3 コンピューターを表に返し、ディスプレイを可能な限り開きます。
- 4 パームレストをコンピューターベースに固定しているネジを外します。
- 5 コネクタラッチを持ち上げ、プルタブを使って、タッチパッドケーブルおよび電源ボタンケーブルを、システム基板から外します。

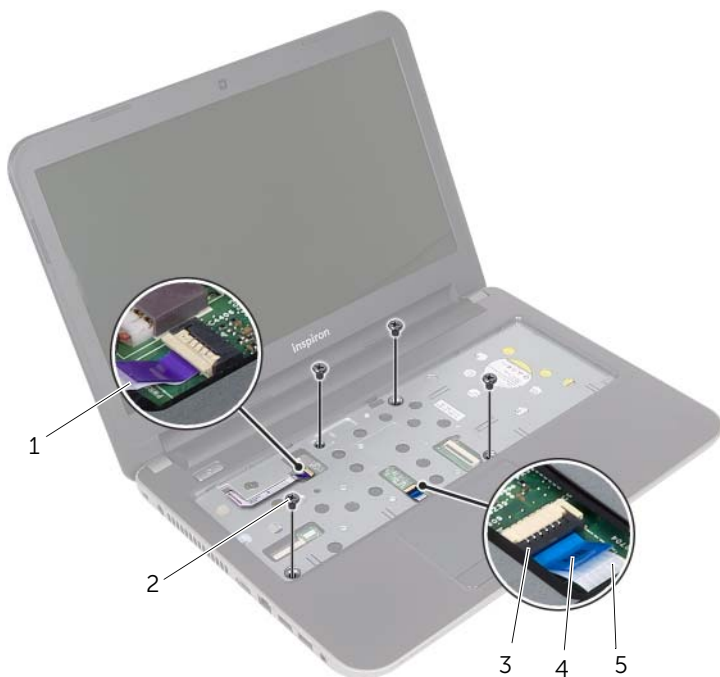

1	電源ボタンケーブル	2	ネジ (4)
3	コネクタラッチ (2)	4	プルタブ
5	タッチパッドケーブル		

6 プラスチックスクライブを使用して、パームレストアセンブリのタブを慎重に持ち上げて、コンピューターベースのスロットから取り外します。

△ **注意：**ディスプレイアセンブリに損傷を与えないように、慎重にパームレストをディスプレイアセンブリから離してください。

7 パームレストをコンピューターベースから持ち上げて取り外します。



1 パームレスト

2 プラスチックスクライブ

パームレストの取り付け



警告: コンピュータ内部の作業を始める前に、お使いのコンピュータに付属しているガイドの安全にお使いいただくための注意事項を読んで、9 ページの「作業を開始する前に」の手順を実行してください。コンピューター内部の作業が終了したら、11 ページの「コンピュータ内部の作業を終えた後に」の指示に従ってください。安全にお使いいただくためのベストプラクティスの追加情報に関しては、規制順守のホームページ (dell.com/regulatory_compliance) をご覧ください。

手順

- 1 パームレストをコンピューターベースに合わせます。
- 2 パームレストの端を押し下げて、所定の位置にはめ込みます。
- 3 パームレストをコンピューターベースに固定するネジを取り付けます。
- 4 タッチパッドケーブルと電源ボタンケーブルをシステム基板コネクタースライドさせ、コネクタラッチを押し下げてケーブルを固定します。
- 5 ディスプレイを閉じて、コンピュータを裏返します。
- 6 パームレストをコンピューターベースに固定するネジを取り付けます。

作業を終えた後に

- 1 キーボードを交換します。20 ページの「キーボードの取り付け」を参照してください。
- 2 27 ページの「ハードディスクドライブの取り付け」の手順 3 から手順 5 の手順を実行します。
- 3 ベースカバーを取り付けます。22 ページの「スタンドカバーの取り付け」を参照してください。
- 4 バッテリーを取り付けます。13 ページの「バッテリーの取り付け」を参照してください。

コイン型電池の取り外し

 **警告**：コンピュータ内部の作業を始める前に、お使いのコンピュータに付属しているガイドの安全にお使いいただくための注意事項を読んで、9ページの「作業を開始する前に」の手順を実行してください。コンピューター内部の作業が終了したら、11ページの「コンピュータ内部の作業を終えた後に」の指示に従ってください。安全にお使いいただくためのベストプラクティスの追加情報に関しては、規制順守のホームページ (dell.com/regulatory_compliance) をご覧ください。

 **注意**：コイン型バッテリーを取り外すと、BIOS の設定がデフォルト状態にリセットされます。コイン型バッテリーを取り外す前の BIOS の設定を書き留めておくことをお勧めします。

作業を開始する前に

- 1 バッテリーを取り外します。12ページの「バッテリーの取り外し」を参照してください。
- 2 ベースカバーを取り外します。21ページの「スタンドカバーの取り外し」を参照してください。
- 3 25ページの「ハードドライブの取り外し」の手順1から手順3の手順を実行します。
- 4 キーボードを取り外します。17ページの「キーボードの取り外し」を参照してください。
- 5 パームレストを取り外します。31ページの「パームレストの取り外し」を参照してください。

手順

プラスチックスクライブを使用して、注意しながらコイン型電池をシステム基板のバッテリーソケットから取り出します。





1 プラスチックスクライブ

2 コイン型電池

3 バッテリーソケット

コイン型電池の取り付け

 **警告:** コンピュータ内部の作業を始める前に、お使いのコンピュータに付属しているガイドの安全にお使いいただくための注意事項を読んで、9ページの「作業を開始する前に」の手順を実行してください。コンピューター内部の作業が終了したら、11ページの「コンピュータ内部の作業を終えた後に」の指示に従ってください。安全にお使いいただくためのベストプラクティスの追加情報に関しては、規制順守のホームページ (dell.com/regulatory_compliance) をご覧ください。

 **警告:** バッテリーが適切に取り付けられていないと、爆発する恐れがあります。バッテリーを交換する場合は、同一または同等のタイプのバッテリーのみを使用してください。使用済みのバッテリーは、製造元の指示に従って廃棄してください。

手順

プラス側を上にして、コイン型電池をシステム基板のバッテリーソケットにはめ込みます。

作業を終えた後に

- 1 パームレストを取り付けます。35ページの「パームレストの取り付け」を参照してください。
- 2 キーボードを交換します。20ページの「キーボードの取り付け」を参照してください。
- 3 27ページの「ハードディスクドライブの取り付け」の手順3から手順5の手順を実行します。
- 4 ベースカバーを取り付けます。22ページの「スタンドカバーの取り付け」を参照してください。
- 5 バッテリーを取り付けます。13ページの「バッテリーの取り付け」を参照してください。

I/O ボードの取り外し

 **警告** : コンピュータ内部の作業を始める前に、お使いのコンピュータに付属しているガイドの安全にお使いいただくための注意事項を読んで、9 ページの「作業を開始する前に」の手順を実行してください。コンピューター内部の作業が終了したら、11 ページの「コンピュータ内部の作業を終えた後に」の指示に従ってください。安全にお使いいただくためのベストプラクティスの追加情報に関しては、規制順守のホームページ (dell.com/regulatory_compliance) をご覧ください。

作業を開始する前に

- 1 バッテリーを取り外します。12 ページの「バッテリーの取り外し」を参照してください。
- 2 ベースカバーを取り外します。21 ページの「スタンドカバーの取り外し」を参照してください。
- 3 25 ページの「ハードドライブの取り外し」の手順 1 から 手順 3 の手順を実行します。
- 4 キーボードを取り外します。17 ページの「キーボードの取り外し」を参照してください。
- 5 パームレストを取り外します。31 ページの「パームレストの取り外し」を参照してください。

手順

- 1 コネクターラッチを持ち上げ、フルタブを使って I/O 基板ケーブルを I/O ボードから外します。
- 2 I/O ボードをコンピュータベースに固定しているネジを外します。
- 3 I/O ボードをコンピュータベースから持ち上げて取り外します。



1	I/O ボード	2	コネクターラッチ
3	フルタブ	4	I/O 基板ケーブル
5	ネジ		

I/O ボードの取り付け

 **警告**：コンピュータ内部の作業を始める前に、お使いのコンピュータに付属しているガイドの安全にお使いいただくための注意事項を読んで、9 ページの「作業を開始する前に」の手順を実行してください。コンピューター内部の作業が終了したら、11 ページの「コンピュータ内部の作業を終えた後に」の指示に従ってください。安全にお使いいただくためのベストプラクティスの追加情報に関しては、規制順守のホームページ (dell.com/regulatory_compliance) をご覧ください。

手順

- 1 コンピュータベースの位置合わせポストを使用して、I/O ボードを所定の位置にセットします。
- 2 I/O ボードをコンピュータベースに固定するネジを取り付けます。
- 3 I/O 基板ケーブルを I/O 基板ケーブルコネクタに差し込み、コネクタラッチを押し下げてケーブルを固定します。

作業を終えた後に

- 1 パームレストを取り付けます。35 ページの「パームレストの取り付け」を参照してください。
- 2 キーボードを交換します。20 ページの「キーボードの取り付け」を参照してください。
- 3 27 ページの「ハードディスクドライブの取り付け」の手順 3 から 手順 5 の手順を実行します。
- 4 ベースカバーを取り付けます。22 ページの「スタンドカバーの取り付け」を参照してください。
- 5 バッテリーを取り付けます。13 ページの「バッテリーの取り付け」を参照してください。

電源アダプタポートの取り外し

 **警告:** コンピュータ内部の作業を始める前に、お使いのコンピュータに付属しているガイドの安全にお使いいただくための注意事項を読んで、9 ページの「作業を開始する前に」の手順を実行してください。コンピューター内部の作業が終了したら、11 ページの「コンピュータ内部の作業を終えた後に」の指示に従ってください。安全にお使いいただくためのベストプラクティスの追加情報に関しては、規制順守のホームページ (dell.com/regulatory_compliance) をご覧ください。

作業を開始する前に

- 1 バッテリーを取り外します。12 ページの「バッテリーの取り外し」を参照してください。
- 2 ベースカバーを取り外します。21 ページの「スタンドカバーの取り外し」を参照してください。
- 3 25 ページの「ハードドライブの取り外し」の手順 1 から 手順 3 の手順を実行します。
- 4 キーボードを取り外します。17 ページの「キーボードの取り外し」を参照してください。
- 5 パームレストを取り外します。31 ページの「パームレストの取り外し」を参照してください。

手順

- 1 ディスプレイケーブルをディスプレイケーブルコネクタに固定しているテープを剥がします。
- 2 コネクタラッチを持ち上げ、テープを引っ張り、ディスプレイケーブルコネクタからディスプレイケーブルを外します。

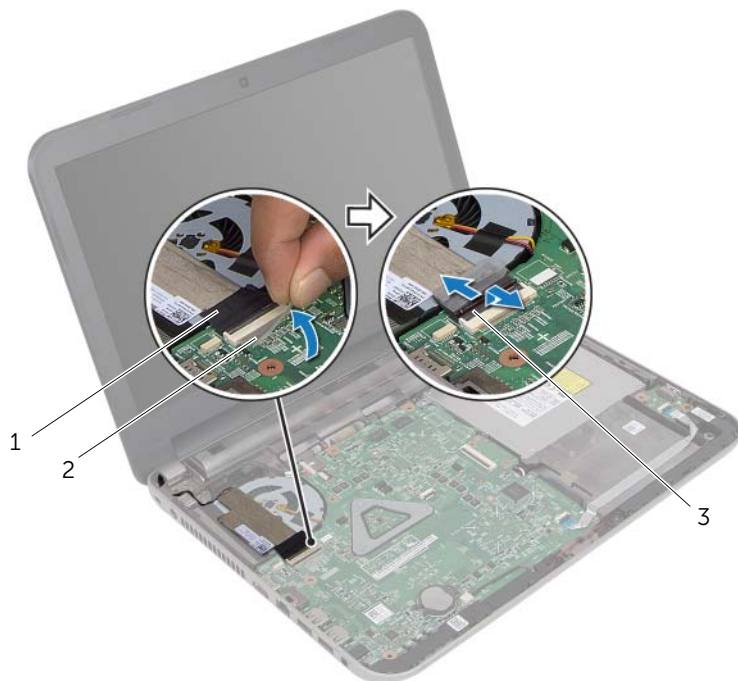

1 ディスプレイケーブル

2 テープ

3 コネクタラッチ

- 3 ファンからディスプレイケーブルを外します。
- 4 電源アダプターポートケーブルからディスプレイケーブルを移動します。

- 5 電源アダプターポートケーブルをシステム基板から取り外します。
- 6 電源アダプターポートケーブルの配線をメモして、ケーブルをコンピューターベースの配線ガイドから外します。
- 7 電源アダプターポートをケーブルと一緒に持ち上げて、コンピューターベースから取り外します。



1	電源アダプターポート	2	配線ガイド
3	電源アダプターポートケーブル		

電源アダプタポートの取り付け

 **警告**：コンピュータ内部の作業を始める前に、お使いのコンピュータに付属しているガイドの安全にお使いいただくための注意事項を読んで、9 ページの「作業を開始する前に」の手順を実行してください。コンピューター内部の作業が終了したら、11 ページの「コンピュータ内部の作業を終えた後に」の指示に従ってください。安全にお使いいただくためのベストプラクティスの追加情報に関しては、規制順守のホームページ (dell.com/regulatory_compliance) をご覧ください。

手順

- 1 電源アダプターポートを所定の位置にスライドさせます。
- 2 電源アダプターポートケーブルをコンピューターベースの配線ガイドに沿って取り付けます。
- 3 電源アダプターポートケーブルをシステム基板に接続します。
- 4 ディスプレイケーブルをファンに取り付けます。
- 5 ディスプレイケーブルをシステム基板コネクタに挿入し、コネクタラッチを押し下げてケーブルを固定します。
- 6 テープをシステム基板に装着します。

作業を終えた後に

- 1 パームレストを取り付けます。35 ページの「パームレストの取り付け」を参照してください。
- 2 キーボードを交換します。20 ページの「キーボードの取り付け」を参照してください。
- 3 27 ページの「ハードディスクドライブの取り付け」の手順 3 から 手順 5 の手順を実行します。
- 4 ベースカバーを取り付けます。22 ページの「スタンドカバーの取り付け」を参照してください。
- 5 バッテリーを取り付けます。13 ページの「バッテリーの取り付け」を参照してください。

システム基板の取り外し

 **警告**：コンピュータ内部の作業を始める前に、お使いのコンピュータに付属しているガイドの安全にお使いいただくための注意事項を読んで、9 ページの「作業を開始する前に」の手順を実行してください。コンピューター内部の作業が終了したら、11 ページの「コンピュータ内部の作業を終えた後に」の指示に従ってください。安全にお使いいただくためのベストプラクティスの追加情報に関しては、規制順守のホームページ (dell.com/regulatory_compliance) をご覧ください。

 **メモ**：システム基板には、コンピューターのサービスタグが保存されています。システム基板を取り付けた後、セットアップユーティリティでこのサービスタグを入力する必要があります。

 **メモ**：システム基板からケーブルを取り外す前に、各コネクタの位置をメモしておき、システム基板の取り付け後に正しく元の場所に戻すことができるようにしてください。

作業を開始する前に

- 1 バッテリーを取り外します。12 ページの「バッテリーの取り外し」を参照してください。
- 2 14 ページの「オプティカルドライブの取り外し」の手順 1 から 手順 2 の手順を実行します。
- 3 ベースカバーを取り外します。21 ページの「スタンドカバーの取り外し」を参照してください。
- 4 メモリモジュールを取り外します。23 ページの「メモリモジュールの取り外し」を参照してください。
- 5 25 ページの「ハードドライブの取り外し」の手順 1 から 手順 3 の手順を実行します。
- 6 ワイヤレスミニカードを取り外します。28 ページの「ワイヤレスミニカードの取り外し」を参照してください。
- 7 キーボードを取り外します。17 ページの「キーボードの取り外し」を参照してください。
- 8 パームレストを取り外します。31 ページの「パームレストの取り外し」を参照してください。
- 9 コイン型電池を取り外します。36 ページの「コイン型電池の取り外し」を参照してください。

手順

- 1 ディスプレイケーブルをシステム基板コネクタに固定しているテープを剥がします。
- 2 コネクタラッチを持ち上げ、プルタブを使ってディスプレイケーブルをシステム基板コネクタから外します。
- 3 ファンからディスプレイケーブルを外します。
- 4 コネクタラッチを持ち上げ、プルタブを使って I/O 基板ケーブルをシステム基板コネクタから外します。
- 5 電源アダプターポートケーブルとスピーカーケーブルをシステム基板コネクタから外します。



1 電源アダプターポートケーブル

2 コネクタラッチ (2)

3 プルタブ

4 I/O 基板ケーブル

5 スピーカケーブル

6 テープ

7 ディスプレイケーブル

- 6 システム基板をコンピューターベースに固定しているネジを取り外します。
- 7 システム基板を斜めに持ち上げて、システム基板のポートをコンピューターベースの
スロットから取り外します。
- 8 システム基板アセンブリを持ち上げながら、コンピューターベースから外します。





1 システム基板

2 ネジ

- 9 システム基板を裏返します。
- 10 サーマル冷却アセンブリを取り外します。51 ページの「サーマル冷却アセンブリの
取り外し」を参照してください。

システム基板の取り付け

 **警告:** コンピュータ内部の作業を始める前に、お使いのコンピュータに付属しているガイドの安全にお使いいただくための注意事項を読んで、9 ページの「作業を開始する前に」の手順を実行してください。コンピューター内部の作業が終了したら、11 ページの「コンピューター内部の作業を終えた後に」の指示に従ってください。安全にお使いいただくためのベストプラクティスの追加情報に関しては、規制順守のホームページ (dell.com/regulatory_compliance) をご覧ください。

 **メモ:** システム基板には、コンピューターのサービスタグが保存されています。システム基板を取り付けた後、セットアップユーティリティでこのサービスタグを入力する必要があります。

手順

- 1 サーマル冷却アセンブリを取り付けます。52 ページの「サーマル冷却アセンブリの取り付け」を参照してください。
- 2 システム基板を裏返します。
- 3 システム基板のポートをコンピューターベースのスロットに慎重に入れ、システム基板のネジ穴をコンピューターベースのネジ穴に合わせます。
- 4 システム基板をコンピューターベースに固定するネジを取り付けます。
- 5 電源アダプターポートケーブルとスピーカーケーブルをシステム基板コネクタに接続します。
- 6 I/O 基板ケーブルをシステム基板のコネクタに挿入し、コネクタラッチを押し下げてケーブルを固定します。
- 7 ディスプレイケーブルをファンに取り付けます。
- 8 ディスプレイケーブルをシステム基板コネクタに挿入し、コネクタラッチを押し下げてケーブルを固定します。
- 9 テープをシステム基板コネクタに貼り付けます。

作業を終えた後に

- 1 コイン型バッテリーを取り付けます。スタンバイモードについては、38 ページの「コイン型電池の取り付け」
- 2 パームレストを取り付けます。35 ページの「パームレストの取り付け」を参照してください。
- 3 キーボードを交換します。20 ページの「キーボードの取り付け」を参照してください。
- 4 ワイヤレスミニカードを取り付けます。30 ページの「ワイヤレスミニカードの取り付け」を参照してください。
- 5 27 ページの「ハードディスクドライブの取り付け」の手順 3 から 手順 5 の手順を実行します。
- 6 メモリモジュールを取り付けます。24 ページの「メモリモジュールの取り付け」を参照してください。

- 7 ベースカバーを取り付けます。22 ページの「スタンドカバーの取り付け」を参照してください。
- 8 16 ページの「オプティカルドライブの取り付け」の手順 3 から 手順 4 の手順を実行します。
- 9 バッテリーを取り付けます。13 ページの「バッテリーの取り付け」を参照してください。

セットアップユーティリティでのサービスタグの入力

- 1 コンピュータの電源を入れます。
- 2 POST 中に <F2> を押してセットアップユーティリティを起動します。
- 3 矢印キーを使って、**セットアップユーティリティの起動**を選択し、<Enter> を押します。
- 4 **メインタブ**に移動して、**サービスタグ**フィールドにお使いのコンピュータのサービスタグを入力します。

サーマル冷却アセンブリの取り外し

警告: コンピュータ内部の作業を始める前に、お使いのコンピュータに付属しているガイドの安全にお使いいただくための注意事項を読んで、9 ページの「作業を開始する前に」の手順を実行してください。コンピューター内部の作業が終了したら、11 ページの「コンピュータ内部の作業を終えた後に」の指示に従ってください。安全にお使いいただくためのベストプラクティスの追加情報に関しては、規制順守のホームページ (dell.com/regulatory_compliance) をご覧ください。

作業を開始する前に

- 1 バッテリーを取り外します。12 ページの「バッテリーの取り外し」を参照してください。
- 2 14 ページの「オプティカルドライブの取り外し」の手順 1 から 手順 2 の手順を実行します。
- 3 ベースカバーを取り外します。21 ページの「スタンドカバーの取り外し」を参照してください。
- 4 キーボードを取り外します。17 ページの「キーボードの取り外し」を参照してください。
- 5 パームレストを取り外します。31 ページの「パームレストの取り外し」を参照してください。
- 6 46 ページの「システム基板の取り外し」の手順 1 から 手順 9 の手順を実行します。

手順

- 1 ヒートシンク上に表示されている順番に従って、サーマル冷却アセンブリをシステム基板に固定している拘束ネジを緩めます。
- 2 サーマル冷却アセンブリをシステム基板から持ち上げます。

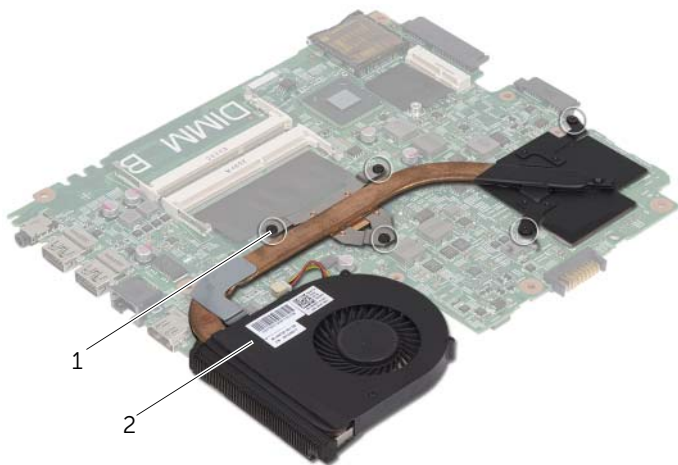

1 ネジ (5)

2 サーマル冷却アセンブリ

サーマル冷却アセンブリの取り付け

 **警告:** コンピュータ内部の作業を始める前に、お使いのコンピュータに付属しているガイドの安全にお使いいただくための注意事項を読んで、9 ページの「作業を開始する前に」の手順を実行してください。コンピューター内部の作業が終了したら、11 ページの「コンピュータ内部の作業を終えた後に」の指示に従ってください。安全にお使いいただくためのベストプラクティスの追加情報に関しては、規制順守のホームページ (dell.com/regulatory_compliance) をご覧ください。

手順

- 1 サーマル冷却アセンブリ底面に塗ってあるサーマルグリースを拭き取り、塗り直します。
- 2 サーマル冷却アセンブリのネジ穴をシステム基板のネジ穴に合わせます。
- 3 ヒートシンク上に表示されている順番に従って、サーマル冷却アセンブリをシステム基板に固定する拘束ネジを締めます。

作業を終えた後に

- 1 49 ページの「システム基板の取り付け」の手順 2 から手順 9 の手順を実行します。
- 2 パームレストを取り付けます。35 ページの「パームレストの取り付け」を参照してください。
- 3 キーボードを交換します。20 ページの「キーボードの取り付け」を参照してください。
- 4 ベースカバーを取り付けます。22 ページの「スタンドカバーの取り付け」を参照してください。
- 5 16 ページの「オプティカルドライブの取り付け」の手順 3 から手順 4 の手順を実行します。
- 6 バッテリーを取り付けます。13 ページの「バッテリーの取り付け」を参照してください。

スピーカーの取り外し



警告: コンピュータ内部の作業を始める前に、お使いのコンピュータに付属しているガイドの安全にお使いいただくための注意事項を読んで、9 ページの「作業を開始する前に」の手順を実行してください。コンピューター内部の作業が終了したら、11 ページの「コンピュータ内部の作業を終えた後に」の指示に従ってください。安全にお使いいただくためのベストプラクティスの追加情報に関しては、規制順守ホームページ (dell.com/regulatory_compliance) をご覧ください。

作業を開始する前に

- 1 バッテリーを取り外します。12 ページの「バッテリーの取り外し」を参照してください。
- 2 14 ページの「オプティカルドライブの取り外し」の手順 1 から 手順 2 の手順を実行します。
- 3 ベースカバーを取り外します。21 ページの「スタンドカバーの取り外し」を参照してください。
- 4 キーボードを取り外します。17 ページの「キーボードの取り外し」を参照してください。
- 5 パームレストを取り外します。31 ページの「パームレストの取り外し」を参照してください。
- 6 46 ページの「システム基板の取り外し」の手順 1 から 手順 8 の手順を実行します。

手順

- 1 スピーカーケーブルの配線をメモして、ケーブルを配線ガイドから外します。
- 2 スピーカーをスピーカーケーブルとともに持ち上げ、コンピューターベースから取り外します。



1 スピーカケーブル

2 スピーカー (2)

スピーカーの取り付け



警告: コンピュータ内部の作業を始める前に、お使いのコンピュータに付属しているガイドの安全にお使いいただくための注意事項を読んで、9 ページの「作業を開始する前に」の手順を実行してください。コンピューター内部の作業が終了したら、11 ページの「コンピュータ内部の作業を終えた後に」の指示に従ってください。安全にお使いいただくためのベストプラクティスの追加情報に関しては、規制順守のホームページ (dell.com/regulatory_compliance) をご覧ください。

手順

- 1 コンピューターベースの位置合わせポストを使用して、スピーカーを所定の位置にセットします。
- 2 スピーカーケーブルをコンピューターベースの配線ガイドに沿って配線します。

作業を終えた後に

- 1 49 ページの「システム基板の取り付け」の手順 3 から手順 9 の手順を実行します。
- 2 パームレストを取り付けます。35 ページの「パームレストの取り付け」を参照してください。
- 3 キーボードを交換します。20 ページの「キーボードの取り付け」を参照してください。
- 4 ベースカバーを取り付けます。22 ページの「スタンドカバーの取り付け」を参照してください。
- 5 16 ページの「オプティカルドライブの取り付け」の手順 3 から手順 4 の手順を実行します。
- 6 バッテリーを取り付けます。13 ページの「バッテリーの取り付け」を参照してください。

ディスプレイアセンブリの取り外し

 **警告**：コンピュータ内部の作業を始める前に、お使いのコンピュータに付属しているガイドの安全にお使いいただくための注意事項を読んで、9 ページの「作業を開始する前に」の手順を実行してください。コンピューター内部の作業が終了したら、11 ページの「コンピュータ内部の作業を終えた後に」の指示に従ってください。安全にお使いいただくためのベストプラクティスの追加情報に関しては、規制順守のホームページ (dell.com/regulatory_compliance) をご覧ください。

作業を開始する前に

- 1 バッテリーを取り外します。12 ページの「バッテリーの取り外し」を参照してください。
- 2 14 ページの「オプティカルドライブの取り外し」の手順 1 から 手順 2 の手順を実行します。
- 3 ベースカバーを取り外します。21 ページの「スタンドカバーの取り外し」を参照してください。
- 4 キーボードを取り外します。17 ページの「キーボードの取り外し」を参照してください。
- 5 パームレストを取り外します。31 ページの「パームレストの取り外し」を参照してください。
- 6 46 ページの「システム基板の取り外し」の手順 1 から 手順 8 の手順を実行します。

手順

- 1 アンテナケーブルの配線をメモして、ケーブルを配線ガイドから外します。
- 2 ディスプレイアセンブリをコンピューターベースに固定しているネジを外します。
- 3 ディスプレイアセンブリを持ち上げながら、コンピューターから取り外します。



1 ディスプレイアセンブリ

2 ネジ (4)

3 配線ガイド

ディスプレイアセンブリの取り付け

 **警告:** コンピュータ内部の作業を始める前に、お使いのコンピュータに付属しているガイドの安全にお使いいただくための注意事項を読んで、9 ページの「作業を開始する前に」の手順を実行してください。コンピューター内部の作業が終了したら、11 ページの「コンピュータ内部の作業を終えた後に」の指示に従ってください。安全にお使いいただくためのベストプラクティスの追加情報に関しては、規制順守のホームページ (dell.com/regulatory_compliance) をご覧ください。

手順

- 1 ディスプレイアセンブリをコンピューターベース上に配置し、ディスプレイアセンブリのネジ穴をコンピューターベースのネジ穴に合わせます。
- 2 ディスプレイアセンブリをコンピューターベースに固定するネジを取り付けます。
- 3 アンテナケーブルをコンピューターベースの配線ガイドに沿って配線します。

作業を終えた後に

- 1 49 ページの「システム基板の取り付け」の手順 3 から手順 9 の手順を実行します。
- 2 パームレストを取り付けます。35 ページの「パームレストの取り付け」を参照してください。
- 3 キーボードを交換します。20 ページの「キーボードの取り付け」を参照してください。
- 4 ベースカバーを取り付けます。22 ページの「スタンドカバーの取り付け」を参照してください。
- 5 16 ページの「オプティカルドライブの取り付け」の手順 3 から手順 4 の手順を実行します。
- 6 バッテリーを取り付けます。13 ページの「バッテリーの取り付け」を参照してください。

ディスプレイベゼルの取り外し



警告: コンピュータ内部の作業を始める前に、お使いのコンピュータに付属しているガイドの安全にお使いいただくための注意事項を読んで、9 ページの「作業を開始する前に」の手順を実行してください。コンピューター内部の作業が終了したら、11 ページの「コンピュータ内部の作業を終えた後に」の指示に従ってください。安全にお使いいただくためのベストプラクティスの追加情報に関しては、規制順守のホームページ (dell.com/regulatory_compliance) をご覧ください。

作業を開始する前に

- 1 バッテリーを取り外します。12 ページの「バッテリーの取り外し」を参照してください。
- 2 14 ページの「オプティカルドライブの取り外し」の手順 1 から 手順 2 の手順を実行します。
- 3 ベースカバーを取り外します。21 ページの「スタンドカバーの取り外し」を参照してください。
- 4 キーボードを取り外します。17 ページの「キーボードの取り外し」を参照してください。
- 5 パームレストを取り外します。31 ページの「パームレストの取り外し」を参照してください。
- 6 46 ページの「システム基板の取り外し」の手順 1 から 手順 8 の手順を実行します。
- 7 ディスプレイアセンブリを取り外します。56 ページの「ディスプレイアセンブリの取り外し」を参照してください。

手順

- 1 両側のヒンジカバーを押してヒンジカバーを持ち上げ、ディスプレイアセンブリから取り外します。

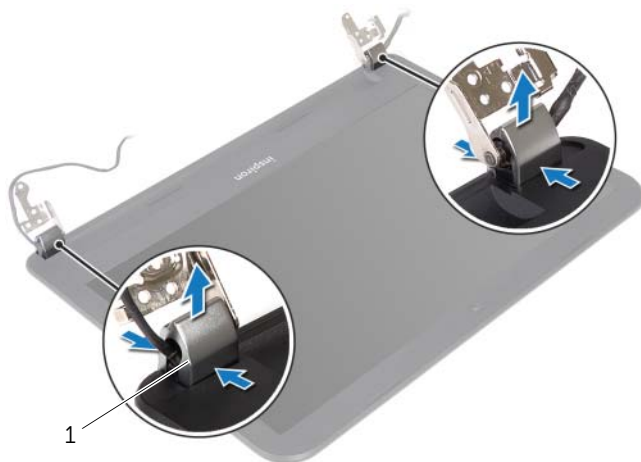

1 ヒンジカバー (2)

- 2 指先を使用して、ディスプレイベゼルの内側の端をてこの要領で慎重に持ち上げます。
- 3 ディスプレイベゼルをディスプレイ背面カバーから取り外します。



1 ディスプレイベゼル

ディスプレイベゼルの取り付け

 **警告**：コンピュータ内部の作業を始める前に、お使いのコンピュータに付属しているガイドの安全にお使いいただくための注意事項を読んで、9 ページの「作業を開始する前に」の手順を実行してください。コンピューター内部の作業が終了したら、11 ページの「コンピュータ内部の作業を終えた後に」の指示に従ってください。安全にお使いいただくためのベストプラクティスの追加情報に関しては、規制順守のホームページ (dell.com/regulatory_compliance) をご覧ください。

手順

- 1 ディスプレイベゼルをディスプレイ背面カバーに合わせ、ディスプレイ ベゼルを所定の位置に慎重にはめ込みます。
- 2 ヒンジカバーをディスプレイアセンブリのヒンジに合わせ、ヒンジ カバーを所定の位置にはめ込みます。

作業を終えた後に

- 1 ディスプレイアセンブリを取り付けます。58 ページの「ディスプレイアセンブリの取り付け」を参照してください。
- 2 49 ページの「システム基板の取り付け」の手順 3 から 手順 9 の手順を実行します。
- 3 パームレストを取り付けます。35 ページの「パームレストの取り付け」を参照してください。
- 4 キーボードを交換します。20 ページの「キーボードの取り付け」を参照してください。
- 5 ベースカバーを取り付けます。22 ページの「スタンドカバーの取り付け」を参照してください。
- 6 16 ページの「オプティカルドライブの取り付け」の手順 3 から 手順 4 の手順を実行します。
- 7 バッテリーを取り付けます。13 ページの「バッテリーの取り付け」を参照してください。

ディスプレイヒンジの取り外し

 **警告**：コンピュータ内部の作業を始める前に、お使いのコンピュータに付属しているガイドの安全にお使いいただくための注意事項を読んで、9 ページの「作業を開始する前に」の手順を実行してください。コンピューター内部の作業が終了したら、11 ページの「コンピュータ内部の作業を終えた後に」の指示に従ってください。安全にお使いいただくためのベストプラクティスの追加情報に関しては、規制順守のホームページ (dell.com/regulatory_compliance) をご覧ください。

作業を開始する前に

- 1 バッテリーを取り外します。12 ページの「バッテリーの取り外し」を参照してください。
- 2 14 ページの「オプティカルドライブの取り外し」の手順 1 から 手順 2 の手順を実行します。
- 3 ベースカバーを取り外します。21 ページの「スタンドカバーの取り外し」を参照してください。
- 4 キーボードを取り外します。17 ページの「キーボードの取り外し」を参照してください。
- 5 パームレストを取り外します。31 ページの「パームレストの取り外し」を参照してください。
- 6 46 ページの「システム基板の取り外し」の手順 1 から 手順 8 の手順を実行します。
- 7 ディスプレイアセンブリを取り外します。56 ページの「ディスプレイアセンブリの取り外し」を参照してください。
- 8 ディスプレイベゼルを取り外します。59 ページの「ディスプレイベゼルの取り外し」を参照してください。

手順

- 1 ディスプレイヒンジをディスプレイ背面カバーに固定しているネジを取り外します。
- 2 ディスプレイヒンジをディスプレイ背面カバーから持ち上げて外します。

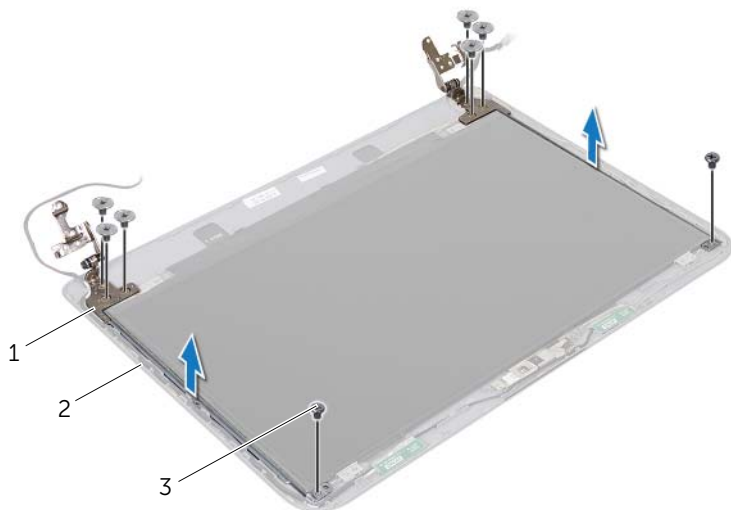

1 ディスプレイヒンジ (2)

2 ディスプレイ背面カバー

3 ネジ (8)

ディスプレイヒンジの取り付け

 **警告:** コンピュータ内部の作業を始める前に、お使いのコンピュータに付属しているガイドの安全にお使いいただくための注意事項を読んで、9 ページの「作業を開始する前に」の手順を実行してください。コンピューター内部の作業が終了したら、11 ページの「コンピュータ内部の作業を終えた後に」の指示に従ってください。安全にお使いいただくためのベストプラクティスの追加情報に関しては、規制順守のホームページ (dell.com/regulatory_compliance) をご覧ください。

手順

- 1 ディスプレイヒンジのネジ穴とディスプレイ背面カバーのネジ穴を合わせます。
- 2 ディスプレイヒンジをディスプレイ背面カバーに固定するネジを取り付けます。

作業を終えた後に

- 1 ディスプレイベゼルを取り付けます。61 ページの「ディスプレイベゼルの取り付け」を参照してください。
- 2 ディスプレイアセンブリを取り付けます。58 ページの「ディスプレイアセンブリの取り付け」を参照してください。
- 3 49 ページの「システム基板の取り付け」の手順 3 から 手順 9 の手順を実行します。
- 4 パームレストを取り付けます。35 ページの「パームレストの取り付け」を参照してください。
- 5 キーボードを交換します。20 ページの「キーボードの取り付け」を参照してください。
- 6 ベースカバーを取り付けます。22 ページの「スタンドカバーの取り付け」を参照してください。
- 7 16 ページの「オプティカルドライブの取り付け」の手順 3 から 手順 4 の手順を実行します。
- 8 バッテリーを取り付けます。13 ページの「バッテリーの取り付け」を参照してください。

ディスプレイパネルの取り外し

 **警告**：コンピュータ内部の作業を始める前に、お使いのコンピュータに付属しているガイドの安全にお使いいただくための注意事項を読んで、9ページの「作業を開始する前に」の手順を実行してください。コンピューター内部の作業が終了したら、11ページの「コンピュータ内部の作業を終えた後に」の指示に従ってください。安全にお使いいただくためのベストプラクティスの追加情報に関しては、規制順守のホームページ (dell.com/regulatory_compliance) をご覧ください。

作業を開始する前に

- 1 バッテリーを取り外します。12ページの「バッテリーの取り外し」を参照してください。
- 2 14ページの「オプティカルドライブの取り外し」の手順1から手順2の手順を実行します。
- 3 ベースカバーを取り外します。21ページの「スタンドカバーの取り外し」を参照してください。
- 4 メモリモジュールを取り外します。23ページの「メモリモジュールの取り外し」を参照してください。
- 5 25ページの「ハードドライブの取り外し」の手順1から手順3の手順を実行します。
- 6 ワイヤレスミニカードを取り外します。28ページの「ワイヤレスミニカードの取り外し」を参照してください。
- 7 キーボードを取り外します。17ページの「キーボードの取り外し」を参照してください。
- 8 パームレストを取り外します。31ページの「パームレストの取り外し」を参照してください。
- 9 46ページの「システム基板の取り外し」の手順1から手順8の手順を実行します。
- 10 ディスプレイアセンブリを取り外します。56ページの「ディスプレイアセンブリの取り外し」を参照してください。
- 11 ディスプレイベゼルを取り外します。59ページの「ディスプレイベゼルの取り外し」を参照してください。
- 12 ディスプレイヒンジを取り外します。62ページの「ディスプレイヒンジの取り外し」を参照してください。

手順

- 1 ディスプレイパネルをディスプレイ背面カバーに固定しているネジを外します
- 2 ディスプレイパネルを慎重に持ち上げて裏返します。

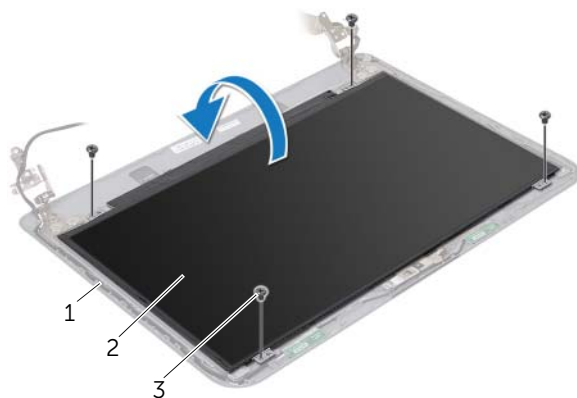

1	ディスプレイ背面カバー	2	ディスプレイパネル
3	ネジ (4)		

- 3 ディスプレイケーブルに装着されているテープをはがします。
- 4 ディスプレイケーブルをディスプレイパネルケーブルコネクタから外します。



1	テープ	2	ディスプレイケーブル
---	-----	---	------------

ディスプレイパネルの取り付け

 **警告**：コンピュータ内部の作業を始める前に、お使いのコンピュータに付属しているガイドの安全にお使いいただくための注意事項を読んで、9 ページの「作業を開始する前に」の手順を実行してください。コンピューター内部の作業が終了したら、11 ページの「コンピュータ内部の作業を終えた後に」の指示に従ってください。安全にお使いいただくためのベストプラクティスの追加情報に関しては、規制順守のホームページ (dell.com/regulatory_compliance) をご覧ください。

手順

- 1 ディスプレイケーブルをディスプレイパネルコネクタに接続します。
- 2 ディスプレイケーブルを固定するテープを貼り付けます。
- 3 ディスプレイパネルをディスプレイ背面カバーの上に慎重に置き、ディスプレイパネルのネジ穴を ディスプレイ 背面カバーのネジ穴に合わせます。
- 4 ディスプレイパネルをディスプレイ背面カバーに固定するネジを外します。

作業を終えた後に

- 1 ディスプレイヒンジを取り付けます。64 ページの「ディスプレイヒンジの取り付け」を参照してください。
- 2 ディスプレイベゼルを取り付けます。61 ページの「ディスプレイベゼルの取り付け」を参照してください。
- 3 ディスプレイアセンブリを取り付けます。58 ページの「ディスプレイアセンブリの取り付け」を参照してください。
- 4 49 ページの「システム基板の取り付け」の手順 3 から 手順 9 の手順を実行します。
- 5 パームレストを取り付けます。35 ページの「パームレストの取り付け」を参照してください。
- 6 キーボードを交換します。20 ページの「キーボードの取り付け」を参照してください。
- 7 ワイヤレスミニカードを取り付けます。30 ページの「ワイヤレスミニカードの取り付け」を参照してください。
- 8 27 ページの「ハードディスクドライブの取り付け」の手順 3 から 手順 5 の手順を実行します。
- 9 メモリモジュールを取り付けます。24 ページの「メモリモジュールの取り付け」を参照してください。
- 10 ベースカバーを取り付けます。22 ページの「スタンドカバーの取り付け」を参照してください。
- 11 16 ページの「オプティカルドライブの取り付け」の手順 3 から 手順 4 の手順を実行します。
- 12 バッテリーを取り付けます。13 ページの「バッテリーの取り付け」を参照してください。

カメラモジュールの取り外し



警告: コンピュータ内部の作業を始める前に、お使いのコンピュータに付属しているガイドの安全にお使いいただくための注意事項を読んで、9 ページの「作業を開始する前に」の手順を実行してください。コンピューター内部の作業が終了したら、11 ページの「コンピュータ内部の作業を終えた後に」の指示に従ってください。安全にお使いいただくためのベストプラクティスの追加情報に関しては、規制順守のホームページ (dell.com/regulatory_compliance) をご覧ください。

作業を開始する前に

- 1 バッテリーを取り外します。12 ページの「バッテリーの取り外し」を参照してください。
- 2 14 ページの「オプティカルドライブの取り外し」の手順 1 から 手順 2 の手順を実行します。
- 3 ベースカバーを取り外します。21 ページの「スタンドカバーの取り外し」を参照してください。
- 4 メモリモジュールを取り外します。23 ページの「メモリモジュールの取り外し」を参照してください。
- 5 25 ページの「ハードドライブの取り外し」の手順 1 から 手順 3 の手順を実行します。
- 6 ワイヤレスミニカードを取り外します。28 ページの「ワイヤレスミニカードの取り外し」を参照してください。
- 7 キーボードを取り外します。17 ページの「キーボードの取り外し」を参照してください。
- 8 パームレストを取り外します。31 ページの「パームレストの取り外し」を参照してください。
- 9 46 ページの「システム基板の取り外し」の手順 1 から 手順 8 の手順を実行します。
- 10 ディスプレイアセンブリを取り外します。56 ページの「ディスプレイアセンブリの取り外し」を参照してください。
- 11 ディスプレイベゼルを取り外します。59 ページの「ディスプレイベゼルの取り外し」を参照してください。

手順

- 1 カメラモジュールをディスプレイ背面カバーに固定しているテープを剥がします。
- 2 カメラケーブルをカメラモジュールから外します。
- 3 カメラモジュールをディスプレイ背面カバーから外します。

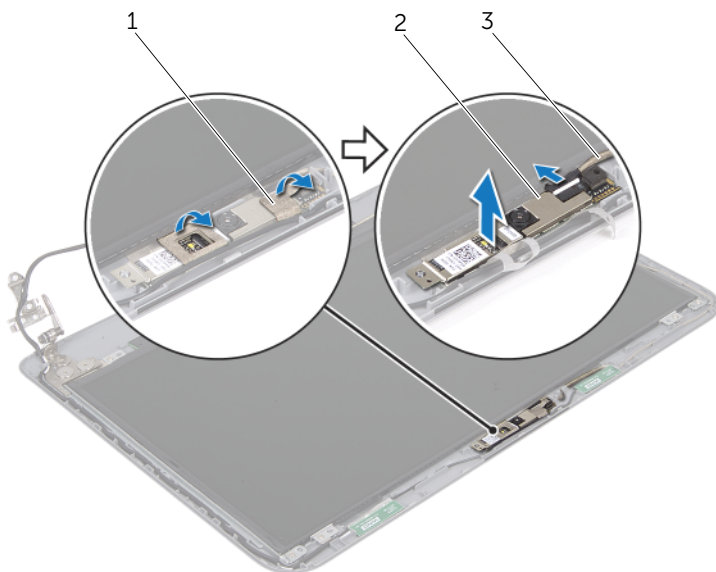

1 テープ (2)

2 カメラモジュール

3 カメラケーブル

カメラモジュールの取り付け



警告: コンピュータ内部の作業を始める前に、お使いのコンピュータに付属しているガイドの安全にお使いいただくための注意事項を読んで、9 ページの「作業を開始する前に」の手順を実行してください。コンピューター内部の作業が終了したら、11 ページの「コンピュータ内部の作業を終えた後に」の指示に従ってください。安全にお使いいただくためのベストプラクティスの追加情報に関しては、規制順守のホームページ (dell.com/regulatory_compliance) をご覧ください。

手順

- 1 カメラモジュールをディスプレイ背面カバーに取り付けます。
- 2 カメラケーブルをカメラモジュールコネクターに接続します。
- 3 カメラモジュールをディスプレイ背面カバーに固定するテープを貼り付けます。

作業を終えた後に

- 1 ディスプレイベゼルを取り付けます。61 ページの「ディスプレイベゼルの取り付け」を参照してください。
- 2 ディスプレイアセンブリを取り付けます。58 ページの「ディスプレイアセンブリの取り付け」を参照してください。
- 3 49 ページの「システム基板の取り付け」の手順 3 から 手順 9 の手順を実行します。
- 4 パームレストを取り付けます。35 ページの「パームレストの取り付け」を参照してください。
- 5 キーボードを交換します。20 ページの「キーボードの取り付け」を参照してください。
- 6 ワイヤレスミニカードを取り付けます。30 ページの「ワイヤレスミニカードの取り付け」を参照してください。
- 7 27 ページの「ハードディスクドライブの取り付け」の手順 3 から 手順 5 の手順を実行します。
- 8 メモリモジュールを取り付けます。24 ページの「メモリモジュールの取り付け」を参照してください。
- 9 ベースカバーを取り付けます。22 ページの「スタンドカバーの取り付け」を参照してください。
- 10 16 ページの「オプティカルドライブの取り付け」の手順 3 から 手順 4 の手順を実行します。
- 11 バッテリーを取り付けます。13 ページの「バッテリーの取り付け」を参照してください。

BIOS のフラッシュ

アップデートの利用可能時またはシステム基板の交換時には BIOS のフラッシュが必要になる場合があります。BIOS のフラッシュを実行するには、次の手順に従います。

- 1 コンピュータの電源を入れます。
- 2 dell.com/support にアクセスします。
- 3 **ホームユーザー向けサポートのここからスタート**をクリックします。
- 4 お使いのコンピューターのサービスタグがある場合、お使いのコンピューターのサービスタグを入力して、**送信**をクリックします。
お使いのコンピューターのサービスタグがない場合、**サービスタグを検出**をクリックして、お使いのコンピューターの自動検出を有効にします。
 **メモ**：サービスタグが自動的に検出できない場合、製品カテゴリからお使いの製品を選択します。
- 5 **ドライバーおよびダウンロード**タブをクリックします。
- 6 **オペレーティングシステム**ドロップダウンリストから、お使いのコンピューターにインストールされているオペレーティングシステムを選択します。
- 7 **BIOS** をクリックします。
- 8 **ファイルをダウンロード**をクリックして、お使いのコンピューターの BIOS の最新のバージョンをダウンロードします。
- 9 次のページで、**単一ファイルのダウンロード**を選択して**続行**をクリックします。
- 10 ファイルを保存し、ダウンロードが完了したら、BIOS アップデートファイルを保存したフォルダーにナビゲートします。
- 11 BIOS アップデートファイルのアイコンをダブルクリックし、画面に表示される指示に従います。